

# SmartCell

## Snelstartgids

# Inhoud

|                                      |    |                                 |    |
|--------------------------------------|----|---------------------------------|----|
| Introductie                          | 3  | Tekst locatie melder            | 20 |
| Belangrijke opmerkingen              | 3  | Tekstinvoer                     | 21 |
| Overzicht van systeeminstellingen    | 4  | Groeptekst                      | 22 |
| Wat zit er in de doos                | 6  | Sirenesignalen                  | 23 |
| Functies van het bedienpaneel        | 7  | Hoe melders te verwijderen      | 25 |
| Verwijderen van de zijkanten         | 7  | Uitgangen instellen             | 26 |
| Paneel openen                        | 8  | SmartCell Services-configuratie | 26 |
| Optionele deurverwijdering           | 8  | Meldersignaalniveaus            | 31 |
| Kabelgang                            | 9  | Melders testen                  | 32 |
| Bevestig paneel aan wand             | 9  | Gefeliciteerd                   | 33 |
| Paneelbedrading                      | 10 | Systeemonderhoud                | 33 |
| Deur opnieuw plaatsen                | 12 | Veelgestelde vragen             | 34 |
| Back-upaccu aansluiten               | 12 | Problemen oplossen              | 35 |
| Het lipje van de 3V-accu verwijderen | 13 |                                 |    |
| Stroom aansluiten                    | 13 |                                 |    |
| Invoer technicus-menu                | 14 |                                 |    |
| Stel tijd/datum in                   | 15 |                                 |    |
| Melders installeren                  | 16 |                                 |    |
| Melders toevoegen aan systeem        | 17 |                                 |    |
| Meldereigenschappen                  | 18 |                                 |    |

# Inleiding

Deze snelstartgids toont u hoe u een compleet SmartCell-systeem opzet, met standaard wereldwijde sirene- en output-werking. Raadpleeg voor geavanceerde programmering de 'SmartCell-programmeerhandleiding' (*TSD155*).

Opmerking: er zijn 3 methoden om melders toe te voegen (programmeren) aan het bedienpaneel. Deze snelstartgids behandelt de methode om melders toe te voegen via opstarten. Raadpleeg de programmeergids voor meer informatie.

## Belangrijke opmerkingen



De installatie moet voldoen aan de toepasselijke lokale installatiecodes en mag alleen worden geïnstalleerd door een volledig opgeleide competente persoon.



Selecteer altijd een geschikt apparaattype voor de toepassing volgens de lokale gedragscodes of op advies van een gekwalificeerde professional.



De procedures die in deze installatiehandleiding worden beschreven, moeten zorgvuldig worden gevolgd.



SmartCell-apparaten bevatten elektronica die gevoelig zijn voor beschadiging door elektrostatische ontlading (ESD). Neem gepaste voorzorgsmaatregelen bij het omgaan met elektronische borden.



Om een correcte werking te garanderen, moeten producten worden gebruikt binnen de gespecificeerde omgevingsomstandigheden.

# Overzicht van systeeminstellingen

## Stap 1

Installeer het SmartCell-bedienpaneel.

## Stap 2

Meld melders aan die nodig zijn voor de installatie - rookdetectoren, hittedetectoren, brandmelders, signaalgevers en ingangs-/uitgangsmelders, enz.

Voer de tekst van de melder en de groeplocatie in.

Opmerking: Wanneer melders en groepen niet zijn geprogrammeerd met aangepaste tekstlabels, wordt de standaardtekst weergegeven. Bijv.

```
Z01 A04      SABOTAGE
Sirene Detector
ID:001234
                Bekijk >
```

*Voorbeeld melderfout met standaard meldertekst:*

```
GROEPEN IN BRAND 01
01: Groep 1
                Bekijk >
```

*Voorbeeld brandmelding met standaard groeptekst:*

## Stap 3

Wijs melders aan groepen toe, in overeenstemming met de lokale gedragscodes. Alle melders moeten minimaal aan groep 1 worden toegewezen.

Opmerking: Corresponderende groep-leds op het paneel zullen automatisch oplichten in geval van een brandalarm, wanneer melders worden toegewezen aan de groepen 1-16.

## Stap 4

Verander de standaardinstellingen van de melder indien nodig in overeenstemming met de lokale gedragscodes of wanneer dit professioneel wordt geadviseerd.

## **Stap 5**

Maak verbinding met SmartCell Services (*indien nodig*).

## **Stap 6**

Controleer of alle signaalniveaus van de melder als 'GOED' worden weergegeven.

## **Stap 7**

Test elke melder op een correcte werking, met behulp van geschikte testapparatuur.

Opmerking: alle melders met signaalgevers en stand-alone signaalgevers worden automatisch geactiveerd wanneer een melder een alarm genereert, tenzij dit op maat is geprogrammeerd.

## **Stap 8**

Test het systeem wekelijks in overeenstemming met de lokale gedragscodes.

## **Stap 9**

Onderhoud het systeem in overeenstemming met de lokale gedragscodes en aanbevelingen van de fabrikant.

# Wat zit er in de doos

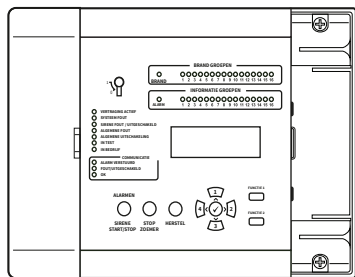

SmartCell-bedien  
paneel

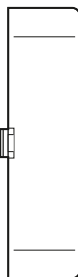

Rechter  
zijklep



USB-mediastick



Installatiehandleiding  
voor het  
bedienpaneel

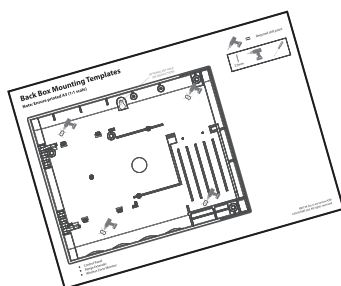

Bevestigingsjab  
loon voor het  
bedienpaneel

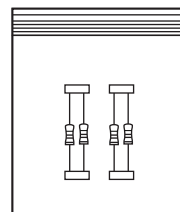

Weerstand  
pakket

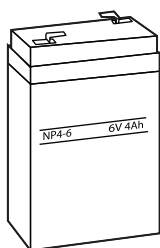

6V 4Ah  
accu

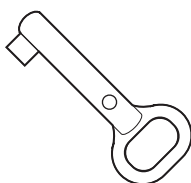

Inschakelsleutel

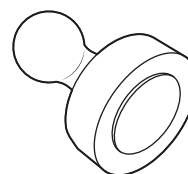

Aanmeldmagneet



Inbussleutel

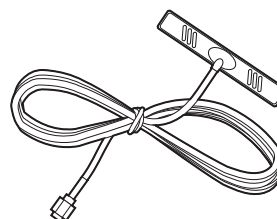

GSM-antenne \*

\* Alleen bij uitvoering: SC-11-1200-XXXX-XX & SC-11-2200-XXXX-XX

# Functies van het bedienpaneel

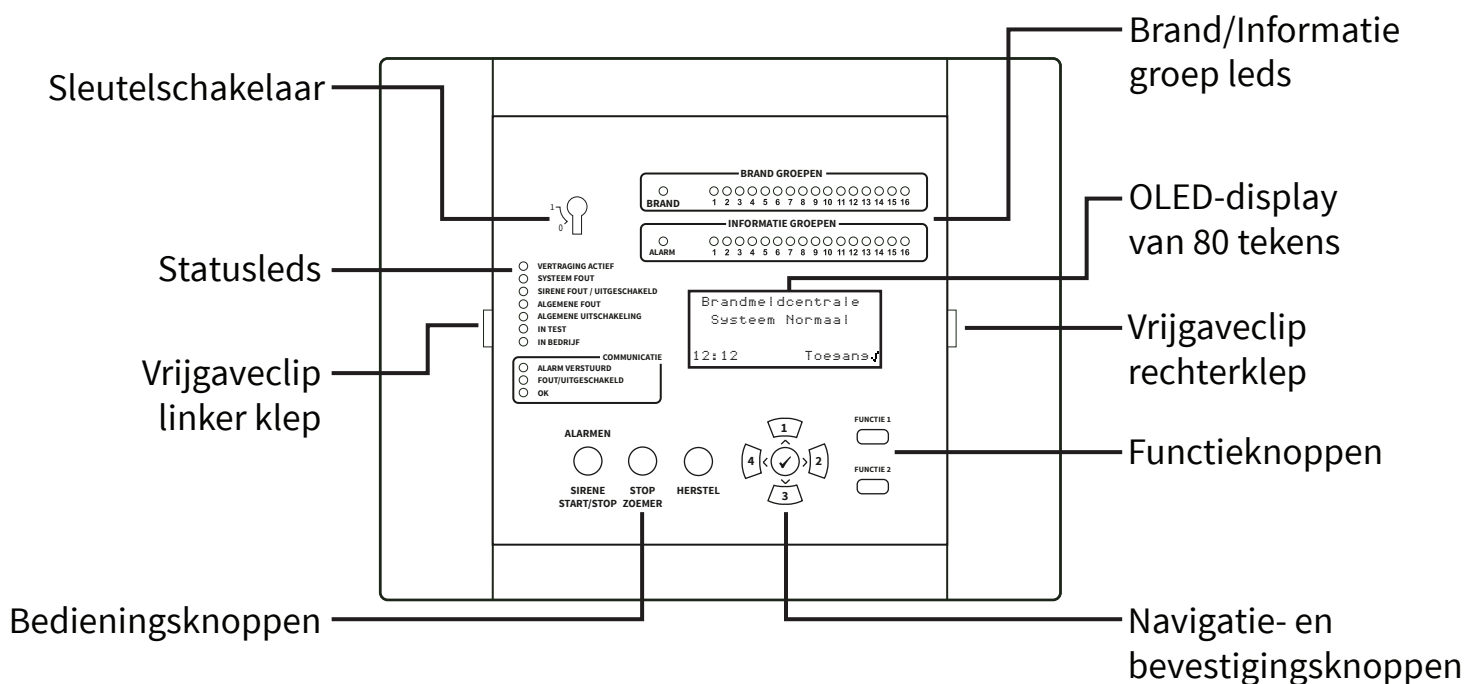

## Verwijdering van zijkappen

De volgende stappen illustreren hoe u de zijkapjes verwijdert:

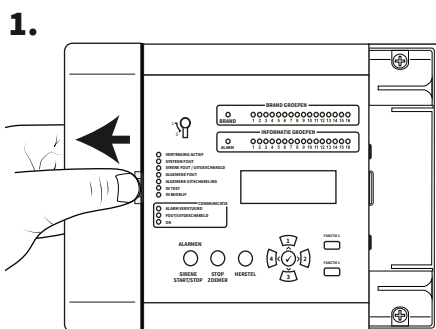

Schuif de zijklep opzij, maak een opening zoals afgebeeld.

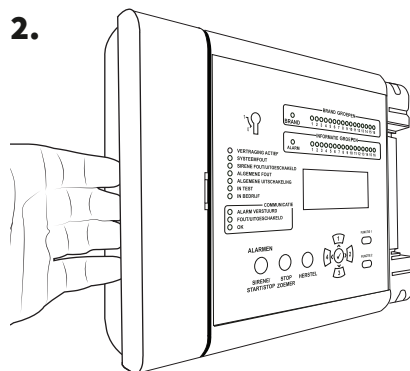

Plaats uw vingers achter de uitstekende rand van de kap.

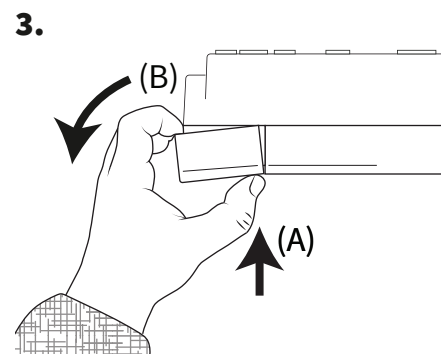

Druk met uw duim op de vrijgaveclip van de klep (A) en draai tegelijkertijd het zijpaneel tegen de klok in (B), zoals op het bovenaanzicht te zien, om de kap te verwijderen.

# Open paneel

1. Maak het zijpaneel los.

2. Draai de schroeven los.

3. Open deur.

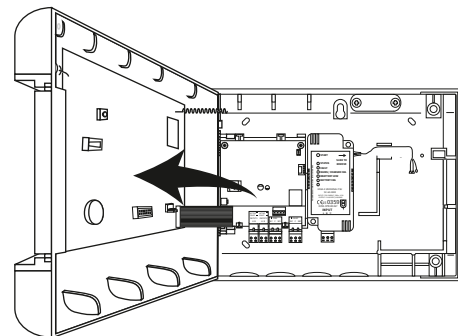
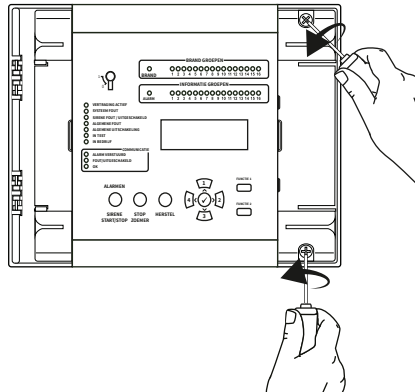
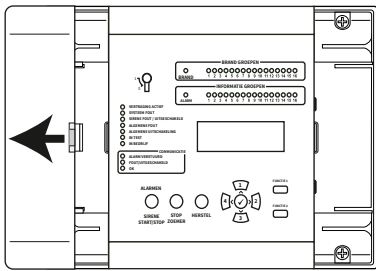

Raadpleeg de paragraaf 'Zijpaneel verwijderen' (pagina 7) voor meer informatie.

230 VAC-variant  
getoond

# Optionele deurverwijdering

Maak de bandkabel los en draai vervolgens de scharnieren van de deur open.

1.

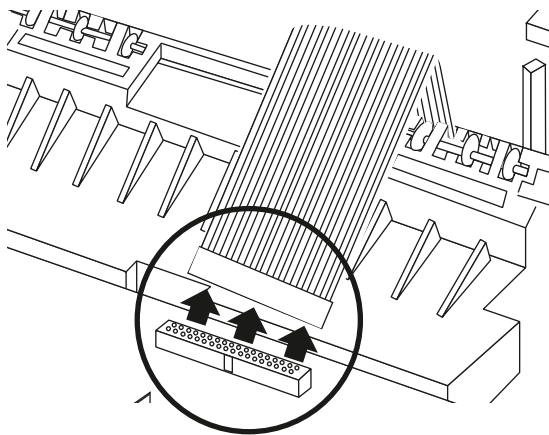

2.

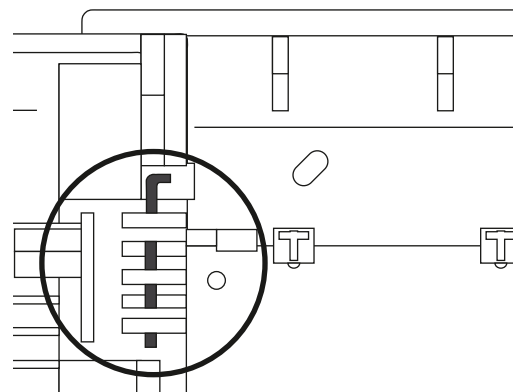

3.

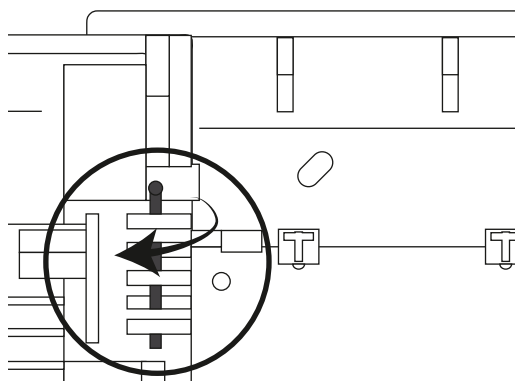

4.

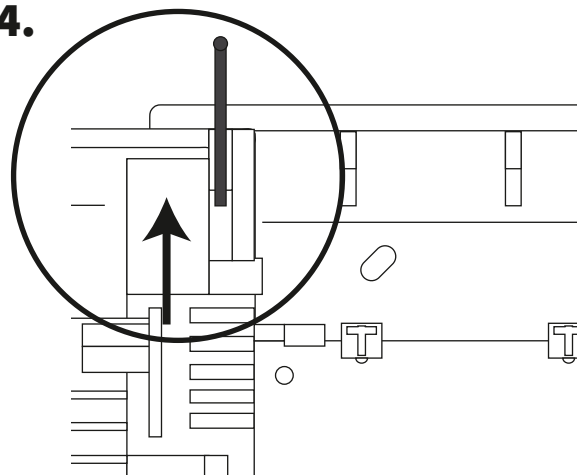



# Kabelingang

Selecteer kabelinvoerpunten zoals vereist, voordat u deze aan de muur bevestigt.

Zijaanzicht  
achter

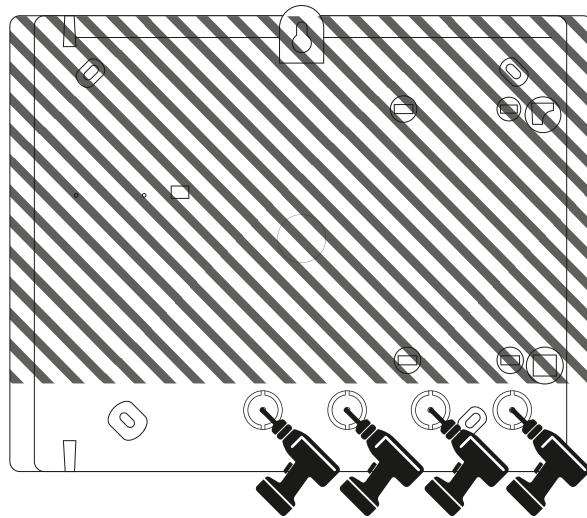

**GEEN KABELTOEGANG  
AAN DE BOVENKANT  
VAN DE UNIT!**

Zijaanzicht  
onder

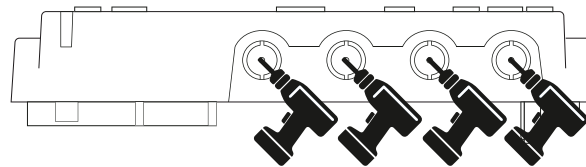

 = Beschikbaar  
invoerpunt

# Bevestig paneel aan muur

Sleutelgat

Waterpas

Bevestigings-  
posities

Bevestigings-  
posities

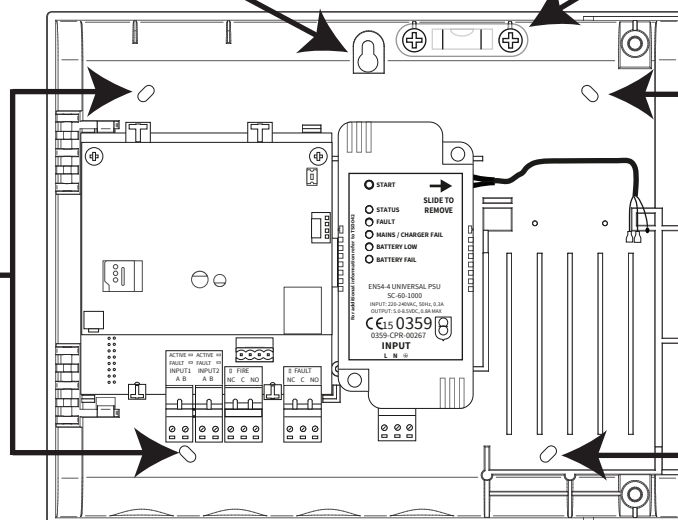

Opmerking: de meegeleverde montagesjabloon voor de achterdoos kan worden gebruikt om de bevestigingsposities te boren.

# Bedrading van het paneel



Opmerking: alle details over de bedrading van het paneel zijn te vinden in de 'Installatiehandleiding van SmartCell Control Panel' (TSD120).

## Ingangs- en uitgangsverbindingen:

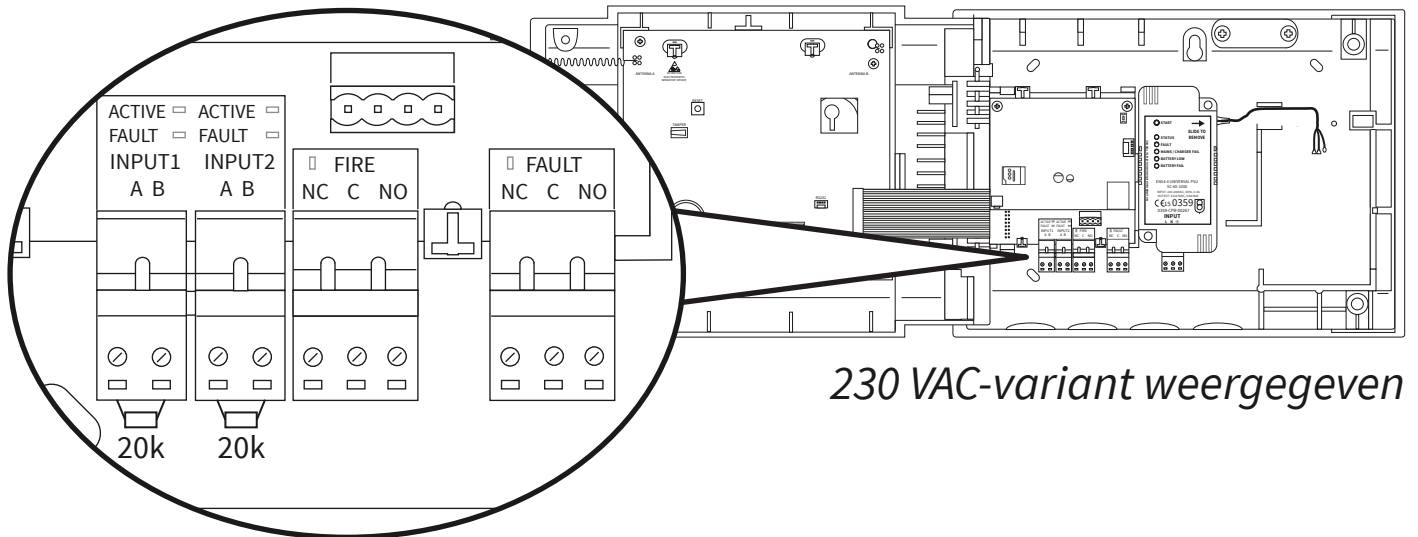

230 VAC-variant weergegeven

Er zijn twee ingangen (zwarte connectoren), een branduitgang (rode connector) en een storingsuitgang (oranje connector) beschikbaar. Aansluiten zoals vereist.

## Internet connectiviteit:

Het paneel kan met internet zijn verbonden, voor communicatie met een alarmontvangstcentrum (ARC) of met SmartCell-services.

*Maak ethernet- en / of 3G-verbindingen indien nodig:*

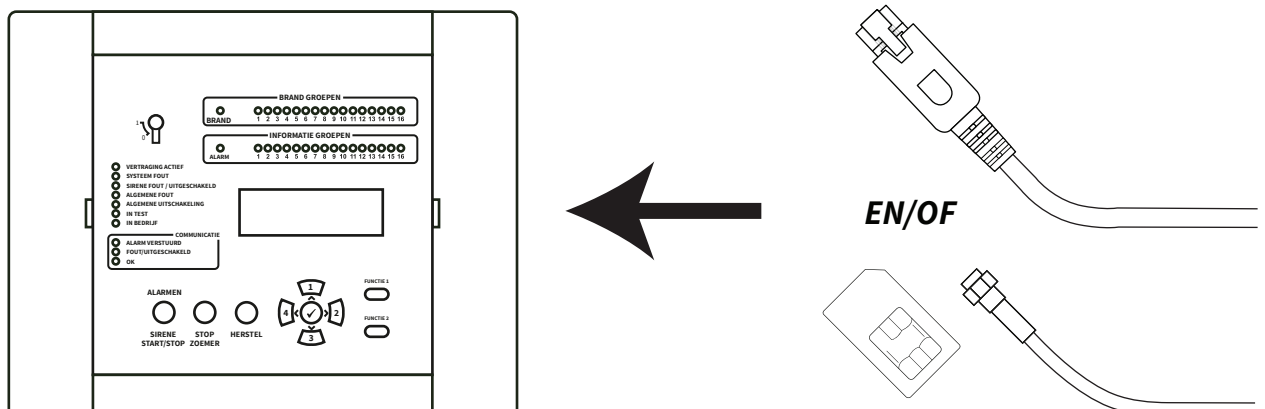

# Bedrading paneel doorgezet

## Maak stroomaansluitingen:

*alleen 230 VAC-panels.*

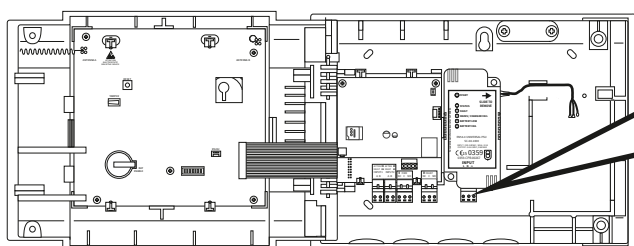

220 tot  
240 VAC  
netvoeding

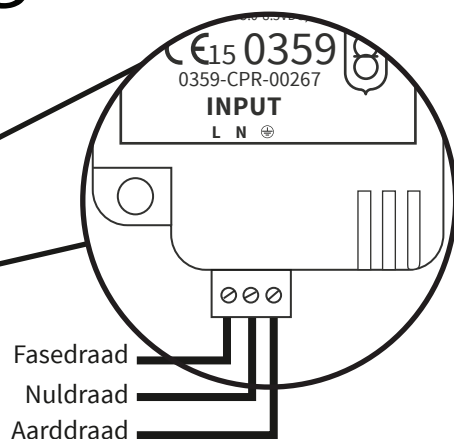

## Maak 24 VDC-stroomaansluitingen:

*alleen 24 VDC-panels.*

Het 24 VDC SmartCell-bedienpaneel is ontworpen om van energie te worden voorzien door 2x 24 VDC voedingsbronnen, om te voldoen aan landspecifieke vereisten.

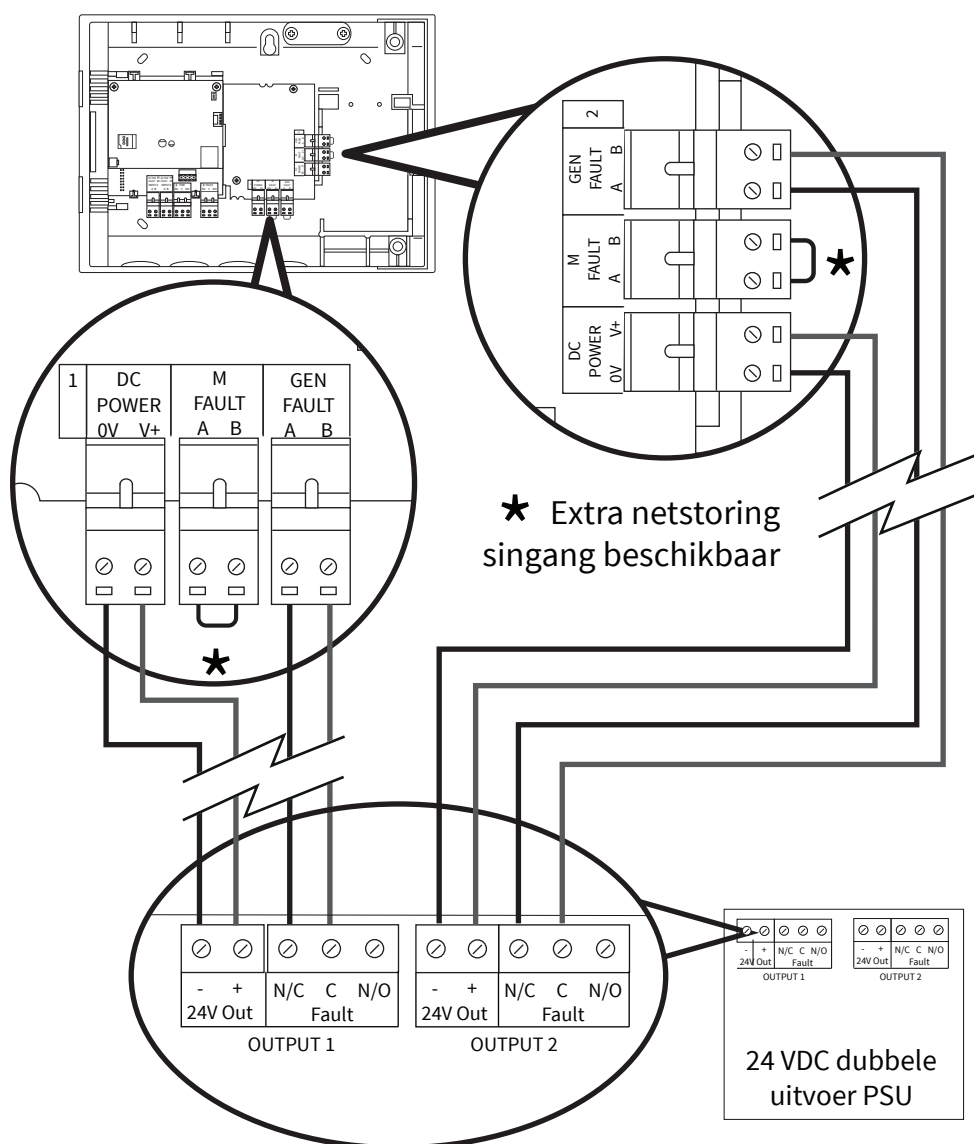

- Sluit beide voedingsingangen aan.
- Er zijn ook algemene storingsingangen (ALGEMENE FOUT) en netstoring (M STORING) (netstoring) beschikbaar.
- De storingsingangen zijn spanningsvrij.
- Als er geen foutingen (GEN FAULT of M FAULT) worden gebruikt, laat de link dan in de fabriek gemonteerd.

# Monteer de deur opnieuw

Sluit de lintkabel opnieuw aan en plaats de deurscharnieren opnieuw.

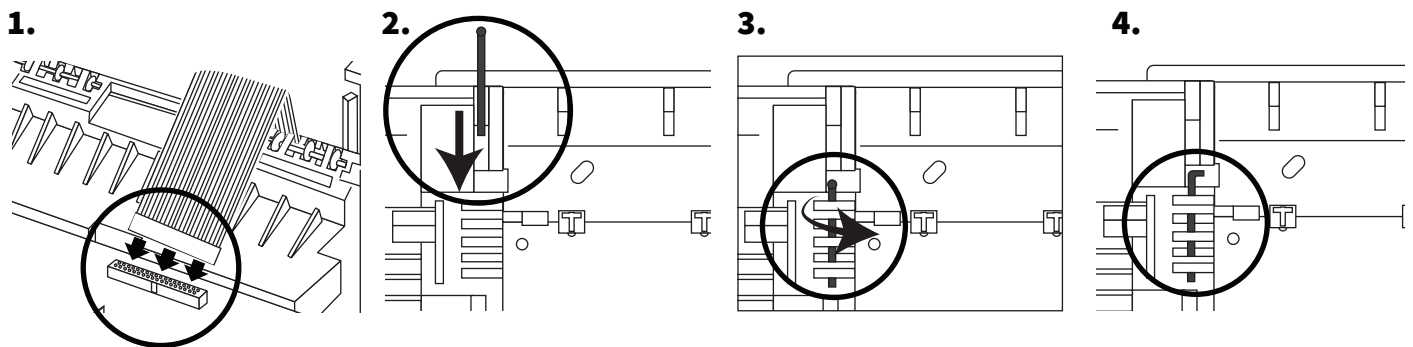

# Sluit de back-up accu aan.

*alleen 230 VAC-panelen.*

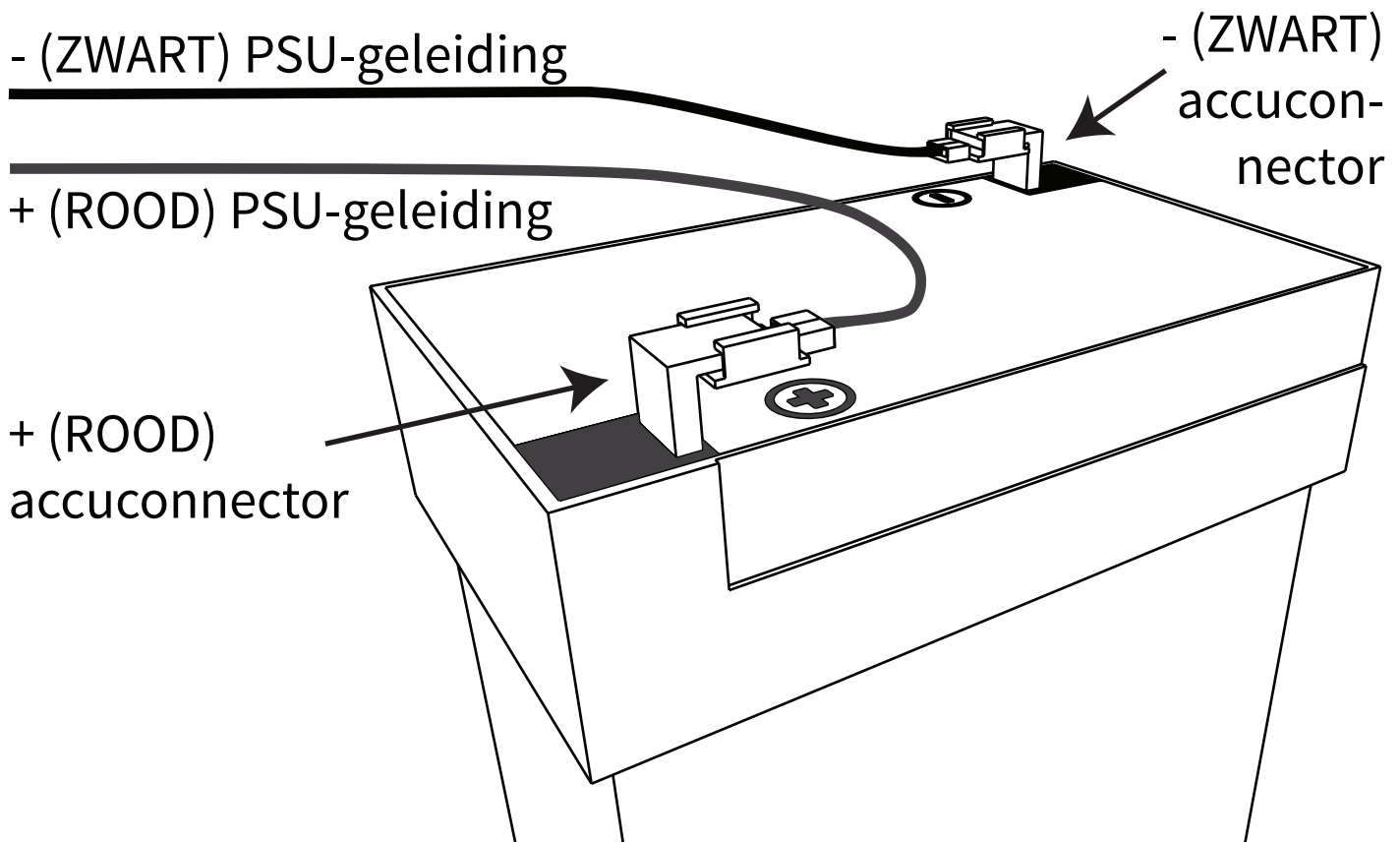

# Verwijder het 3V-acculipje.

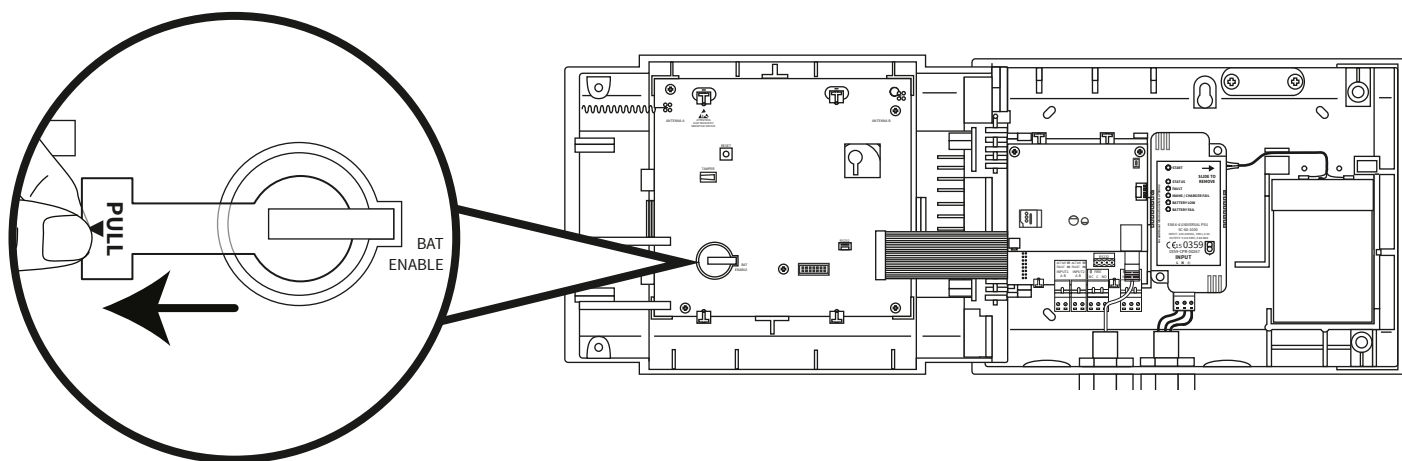

## Stroom aansluiten

De stroomtoevoer naar het bedienpaneel kan nu worden ingeschakeld.

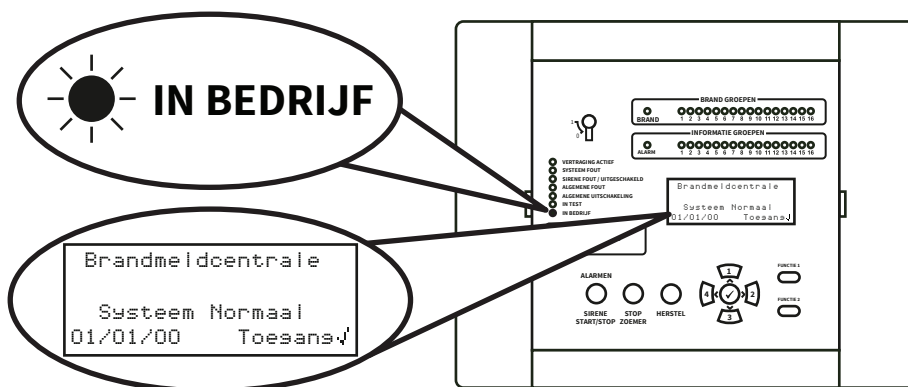

Opmerking: Als de netspanning op dit moment niet beschikbaar is, kan het bedienpaneel tijdelijk worden gevoed door de back-upaccu.

Om dit te bereiken, drukt u eenvoudig op de 'START'-knop van de PSU.

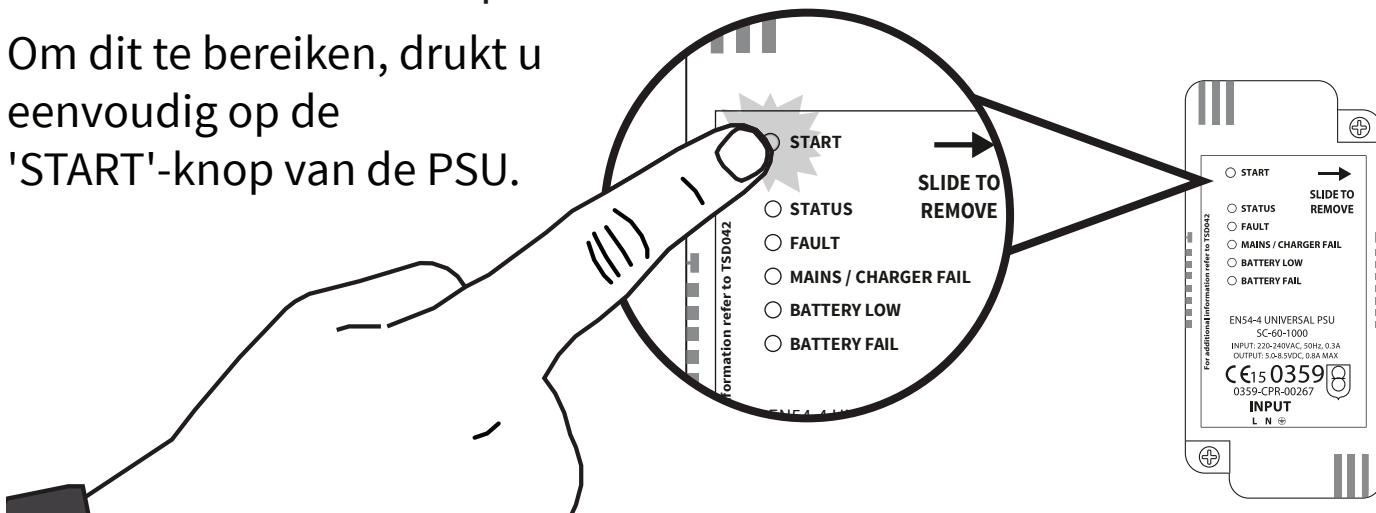

# Technicus-menu

De volgende stappen zijn vereist om toegang te krijgen tot het technicus-menu (*toegangsniveau 3*).

Met het SmartCell-bedienpaneel in de normale stand (*sluutelschakelaar in de UIT-stand zetten*), wordt op het scherm het volgende weergegeven:

Druk op de knop  en het scherm toont:

Voer de pincode van de technicus in (*standaard '333333'*) en druk vervolgens op de knop  om te bevestigen. Het scherm toont:

Gevolgd door:

```
Brandmeldcentrale
Systeem Normaal
14:18 Toesans✓
```

```
Voer Code
In: _
Druk ✓ Om Voltoeien
```

```
*Welkomstservice*
Toesansniveau 3
Nu Beschikbaar
Alle Knoppen Actief
```

```
→Bekijk Syst.Status
In/Uitschakelinsen
Onderhoud/Test
App. Opties ◇
```

Alle technicus-menu's zijn nu beschikbaar. U kunt nu:

- Stel tijd/datum in
- Melders naar het systeem programmeren
- Melders toewijzen aan groepen
- Melder- en groepstekst invoeren
- Melders configureren, dwz gevoeligheden van de melders, sirenesignalen, enz.

# Stel tijd/datum in

Vanaf toegangsniveau 3 (zoals eerder weergegeven op pagina 14), drukt u op de  knop totdat het scherm toont:

```
+Paneelinformatie
Taal Selecteren
Fabrieks Toesans
Rapporten
```

Druk op de knop  en het scherm toont:

```
+Bewerk Gebruikers
Paneelopties
Systeemopties
Communicatie
```

Druk eenmaal op de knop . Het scherm toont:

```
Bewerk Gebruikers
+Paneelopties
Systeemopties
Communicatie
```

Druk op de knop  en het scherm toont:

```
+Stel Tijd/Datum In
Lamp/Zoemer Test
Paneelzoemer
Tekst Voorpaneel
```





Druk op de knop  en het scherm toont:

```
+?:? TIJD
?/?/? DATUM
DD/MM/JJ FORMAAT
Druk op ↓ Select.
```

Om de tijd te wijzigen, drukt u op de  knop en het scherm toont:

*De volgende knoppen zijn nodig om de tijd in te stellen:*

```
+?:? TIJD
Bewerk ◊ ↓ Select.
```

| Knop(pen)   | Actie   |
|---|---|
|   | Verhoogt en verlaagt de geselecteerde waarde.                 |
|   | Verplaatst de cursor tussen de selecties van uren en minuten. |
|    | Bewaart de wijzigingen en keert terug naar het vorige scherm. |

 **Opmerking:** hetzelfde proces wordt gebruikt voor het wijzigen van de datum.

# Melders installeren

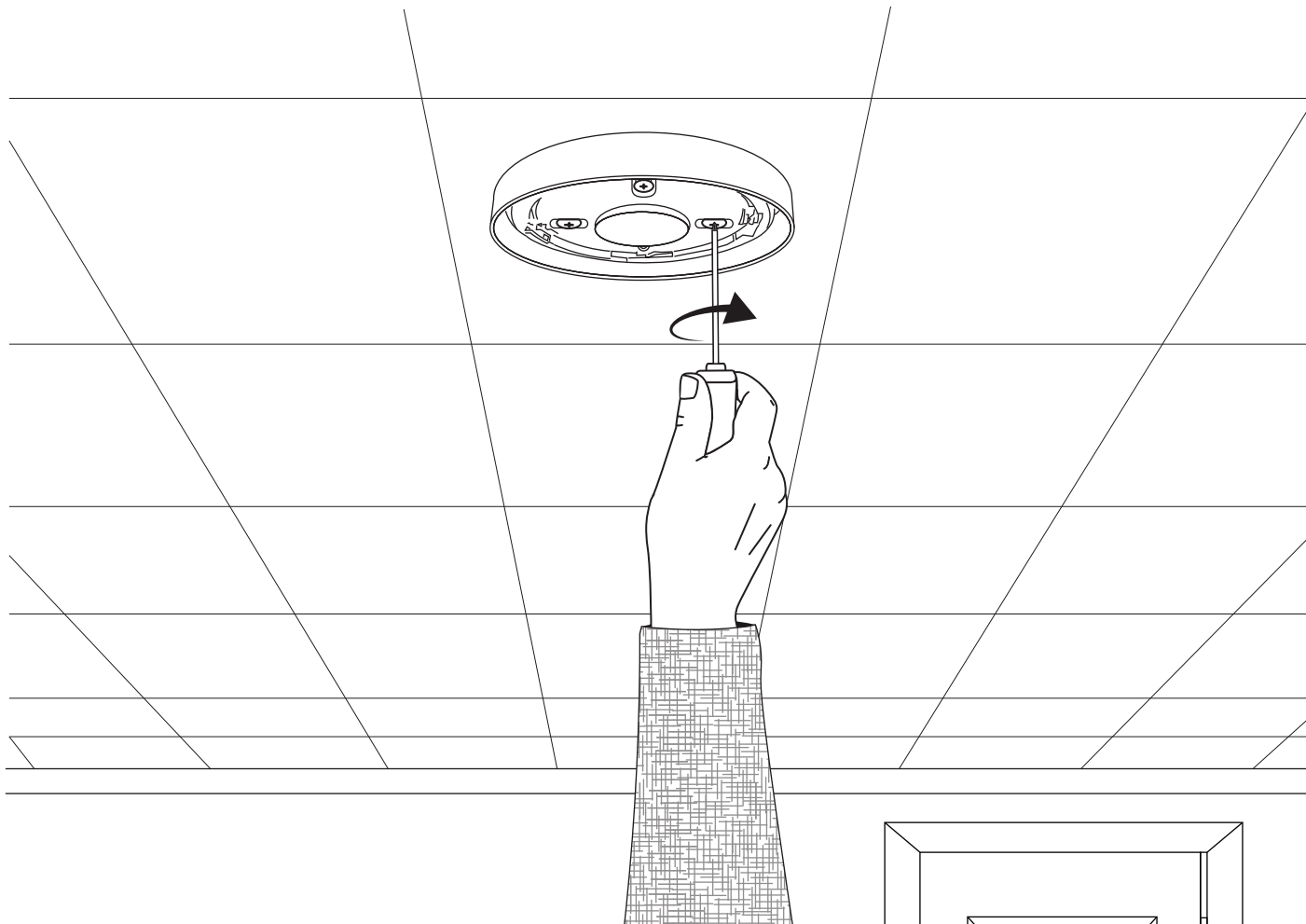

Opmerking: Raadpleeg de gekoppelde installatiehandleiding van de melder voor meer informatie.



# Voeg melders toe aan het systeem

Vanaf toegangsniveau 3 (zoals eerder weergegeven op pagina 14), drukt u op de knop  totdat het scherm toont:

```
Bekijk Syst.status  
In/Uitschakel inen  
Onderhoud/Test  
→APP. Opties
```

Druk op de knop  en het scherm toont:

```
→Nieuw APP. Toev.  
Verwijder APP.  
Instell. Bewerken  
APP. Groep Tekst
```

Druk op de knop  en op het scherm wordt \* weergegeven:



```
→Op Bedienpaneel  
Op APP. Locatie  
APP. Configureren
```

Druk op de knop  en het scherm toont:

```
Plaats Nu De  
Batterijen In Het  
Apparaat
```

Plaats de batterijen van het apparaat en het scherm verandert in:

```
BRAND Type?  
Sirene Detector  
ID:001234  
✓Toevoesen <Sluiten
```

Controleer of de ID van het apparaat op het scherm overeenkomt met de ID op het barcode-etiket. Druk op  om te bevestigen of op  om te annuleren. Als dit wordt geaccepteerd, wordt op het scherm het volgende weergegeven:

```
Nieuwe BRAND  
APP. Toevoesed  
ID:001234  
Groep 00 Adres 01
```

Gevolgd door:

Ga door met het toevoegen van nieuwe melders (door batterijen te plaatsen of druk op  totdat het voorscherm wordt weergegeven.

Gevolgd door bevestiging van de verwijdering van de melder uit het systeem:

```
Nos Een APP.  
Toevoesen?  
✓ Doorsaan < Terus
```

\* Raadpleeg de 'SmartCell-programmeerhandleiding' (TSD155) voor alternatieve programmeermethoden.

# Apparaateigenschappen

Vanaf toegangsniveau 3 (zoals eerder weergegeven op pagina 14), drukt u op de  knop totdat het scherm toont:



```
Bekijk Syst. Status
In/Uitschakelins
Onderhoud/Test
→APP. Opties
```

Druk op de knop  en het scherm toont:

```
→Nieuw APP. Toev.
Verwijder APP.
Instell. Bewerken
APP. Groep Tekst
```

Druk op de knop  totdat het scherm toont:



```
Nieuw APP. Toev.
Verwijder APP.
→Instell. Bewerken
APP. Groep Tekst
```

Druk op de knop  en het scherm toont:  
*Opmerking: druk op  om het type te wijzigen.*

```
→Brand APP.
Informatie APP.
Paneel I/O-APP.
```

Druk op de knop  en het scherm toont:

```
A01 ID:001234
Sirene Detector
ID:001234
Apparaten◊ Verander>
```

Druk op de knop  totdat de te configureren melder wordt weergegeven.  
Druk op de  knop en het scherm toont:

```
A03 ID:001236
Sirene Detector
Flits-ID: 001236
Apparaten◊ Verander>
```

Druk op de knop  en het scherm toont:

```
→Tekstbeschrijvins
Groep Details- 200
Opsporins - Dubbel
Rook Sen- Normaal◊
```

Beschikbare opties voor elk apparaattype worden op de ommezijde weergegeven.

| Menuselectie  | Beschikbare opties   |
|---|--|
| Tekstbeschrijving   | Raadpleeg het gedeelte 'Apparaatlocatietekst' op de ommezijde.   |
| Groepdetails  | <b>Toewijzing apparaatgroep.</b> De standaard groep is 0. Er wordt echter aanbevolen dat apparaten worden toegewezen aan groepen. Groep 0-apparaten zijn niet inbegrepen bij uitschakelingen en werken altijd als standaard. |
| Opsporing   | Opsporingselectie van 'Dubbel' (rook en hitte), 'Alleen rook' of 'Alleen temperatuur'.   |
| Rook Sen  | Rookgevoeligheidsselectie van; 'Normaal * †' en 'Normaal + AVF'. De AVF-optie biedt extra verificatie van de alarmconditie voordat deze wordt gemeld.  |
| Temp. Sen   | Keuze warmte gevoeligheid van; '58 ° C statisch * †', '58 ° C stijgsnelheid *', '72 ° C statisch *', '72 ° C stijgsnelheid *'.   |
| Signaal Pad   | Maakt rechtstreekse communicatie mogelijk naar het bedienpaneel of via een bereikvergroter, indien beschikbaar.  |
| Geluidsvolume   | Maakt melderniveaus sirene mogelijk van; 'Hoog' of 'Laag'.   |
| Zelfgeluid  | Indien ingeschakeld, klinkt de melder bij lokale alarmdetectie, terwijl draadloze communicatie met het bedienpaneel verloren gaat.   |
| Audio/Beeld  | Maakt selectie sirene melder en flitslicht mogelijk van van; sirene en flitslicht, alleen sirene en alleen flitslicht.   |
| O/P 1 UIT   | Kies ervoor om 'Uitgang 1' van de melder uit te schakelen wanneer op de knop 'stilte' of 'reset' wordt gedrukt.  |
| O/P 2 UIT   | Kies ervoor om 'Uitgang 2' van de melder uit te schakelen wanneer op de knop 'stilte' of 'reset' wordt gedrukt.  |

\* Goedgekeurde EN54-gevoeligheden † Standaard dubbele gevoeligheden

# Tekst locatie melder

Vanaf toegangsniveau 3 (zoals eerder weergegeven op pagina 14), drukt u op de  knop totdat het scherm toont:



```
Bekijk Syst. Status
In/Uitschakelinsen
Onderhoud/Test
→APP. Opties ◊
```

Druk op de knop  en het scherm toont:

```
→Nieuw APP. Toev.
Verwijder APP.
Instell. Bewerken
APP. Groep Tekst ◊
```

Druk op de knop  totdat het scherm toont:



```
Nieuw APP. Toev.
Verwijder APP.
→Instell. Bewerken
APP. Groep Tekst ◊
```

Druk op de knop  en het scherm toont:  
*Opmerking: druk op  om het type te wijzigen.*

```
→Brand APP.
Informatie APP.
Paneel I/O-APP. ◊
```

Druk op de knop  en op het scherm wordt de eerste melder weergegeven die op het systeem is aangemeld:

```
AD1 ID:001234
Sirene Detector
ID:001234
Apparaten◊ Verander>
```

Druk op de knop  om door de melders te bladeren totdat de gewenste melder wordt weergegeven. Druk op de knop :

Druk op de knop  en het scherm toont:

```
→Tekstbeschrijvins
Groep Details- 200
Opsporings- Dubbel
Rook Sen- Normaal◊
```

Druk op de knop  en het scherm toont:

```
■Rookdetector
ID:001234

F1 ABC F2 Verwijder
```

Raadpleeg het gedeelte 'Tekstinvoer' op de volgende pagina.

# Tekstinvoer

De volgende knoppen zijn nodig om nieuwe tekstbeschrijvingen in te voeren:

| Knop  | Actie   |
|---|---|
|                                | Verplaatst het geselecteerde teken door het alfabet (naar voren), één teken per keer.   |
|                                | Verplaatst het geselecteerde teken door het alfabet (naar achteren), één teken per keer.  |
|                                | Verplaatst de cursor (geselecteerd teken) naar links, één karakter per keer.  |
|                              | Verplaatst de cursor (geselecteerd teken) naar rechts, één karakter per keer.   |
| <small>FUNCTIE 1</small><br> | Gebruikt om het tekeninvoerformaat te schakelen tussen; hoofdletters, kleine letters en cijfers.  |
| <small>FUNCTIE 2</small><br> | Biedt een verwijderfunctie; druk op het verwijderen van één teken of houd ingedrukt om alle tekst te verwijderen.   |
|                              | Sluit het huidige scherm af. De gebruiker wordt gevraagd om de wijzigingen op te slaan (knop  voor ja en knop  voor nee). |

# Groeptekst

Vanaf toegangsniveau 3 (zoals eerder weergegeven op pagina 14), drukt u op de  knop totdat het scherm toont:

```
Bekijk Syst.status
In/Uitschakelinen
Onderhoud/Test
→APP. Opties
```

Druk op de knop  en het scherm toont:

```
→Nieuw APP. Toev.
Verwijder APP.
Instell. Bewerken
APP. Groep Tekst
```

Druk op de knop  totdat het scherm toont:

```
Nieuw APP. Toev.
Verwijder APP.
Instell. Bewerken
→APP. Groep Tekst
```

Druk op de knop  en het scherm toont:

```
→Brandsroepen
Informatiesroepen
```

Druk op de knop  en het scherm toont:

```
→00: Groep 00
01: Groep 01
02: Groep 02
Bewerk ◊ / Enter
```

Druk op de knop  totdat de → naast de groep staat om re-tekst te zijn:

```
00: Groep 00
→01: Groep 01
02: Groep 02
Bewerk ◊ / Enter
```

Druk op de knop  en het scherm toont:

```
Groep 01

F1 ABC F2 Verwijder
```

Raadpleeg het gedeelte 'Tekstinvoer' (pagina 21) voor meer informatie.

# Sirenesignalen

Beschikbare signalen worden op de ommezijde getoond. Volg de onderstaande stappen om het brand- of informatiesignaal te wijzigen:

Vanaf toegangsniveau 3 (zoals eerder weergegeven op pagina 14), drukt u op de knop  totdat het scherm toont:

```
→Paneel informatie
Taal Selecteren
Fabrieks Toesans
Rapporten
```

Druk op de knop  en het scherm toont:

```
→Bewerk Gebruikers
Paneelopties
Systeemopties
Communicatie
```

Druk op de knop  totdat het scherm toont:

```
Bewerk Gebruikers
Paneelopties
→Systeemopties
Communicatie
```

Druk op de knop  en het scherm toont:



```
→Status Indicator
Standaard Toon Sel.
Resound-Opties
Sirene Duur
```

Druk eenmaal op de knop . Het scherm toont:



```
Status Indicator
→Standaard Toon Sel.
Resound-Opties
Sirene Duur
```

Druk op de knop  en op het scherm worden de momenteel geselecteerde signalen weergegeven:

































```
→Brand Toon - 05
Info Toon - 26
```

Druk op  om het signaaltype te veranderen indien nodig. Druk op de knop  en het scherm toont:

```
970Hz - 630Hz, @ 1Hz
  〰〰〰〰〰〰〰〰〰〰
05                               Speel >
Toon ◊                          ↙Selecteren
```

Druk op de knoppen  en  om de beschikbare signalen te bekijken en druk op de  knop om het gewenste signaal te selecteren:

```
800Hz - 970Hz, @ 1Hz
  〰〰〰〰〰〰〰〰〰〰
03                               Speel >
Toon ◊                          ↙Selecteren
```

| GELUIDS-SIGNAAL | TYPE GELUIDSSIGNAAL   | BESCHRIJVING GELUIDSSIGNAAL / TOEPASSING                         |
|-----------------|---|--|
| 1.              |    | 970Hz  |
| 2.              |    | 800Hz / 970Hz bij 2Hz  |
| 3.              |    | 800Hz - 970Hz bij 1Hz  |
| 4.              |    | 970Hz 1s UIT / 1s AAN  |
| 5.              |    | 970Hz, 0,5s / 630Hz bij 1Hz <b>** Standaard brandsignaal **</b>  |
| 6.              |    | 554Hz, 0,1s / 440Hz, 0,4s (AFNOR NF S 32 001)                    |
| 7.              |    | 500 - 1200Hz, 3,5s / 0,5s UIT (NEN 2575: 2000)                   |
| 8.              |    | 420Hz 0,6s AAN / 0,6s UIT (Australië AS1670 Alarmgeluid)         |
| 9.              |    | 1000 - 2500Hz, 0,5s / 0,5s UIT x 3 / 1,5s UIT (AS1670 Evacuatie) |
| 10.             |    | 550Hz / 440Hz bij 0,5 Hz   |
| 11.             |    | 970Hz, 0,5s AAN / 0,5s UIT x 3 / 1,5s UIT (ISO 8201)             |
| 12.             |    | 2850Hz, 0,5s AAN / 0,5s UIT x 3 / 1,5s UIT (ISO 8201)            |
| 13.             |    | 1200Hz - 500Hz bij 1Hz (DIN 33 404)                              |
| 14.             |    | 400Hz  |
| 15.             |    | 550Hz, 0,7s / 1000Hz, 0,33s                                      |
| 16.             |   | 1500Hz - 2700Hz bij 3Hz  |
| 17.             |  | 750Hz  |
| 18.             |  | 2400Hz   |
| 19.             |  | 660Hz  |
| 20.             |  | 660Hz 1,8s AAN / 1,8s UIT  |
| 21.             |  | 660Hz 0,15s AAN / 0,15s UIT                                      |
| 22.             |  | 510Hz, 0,2s / 610Hz, 0,2s  |
| 23.             |  | 800 / 1000Hz 0,5s elk (1Hz)                                      |
| 24.             |  | 250Hz - 1200Hz bij 12Hz  |
| 25.             |  | 500Hz - 1200Hz bij 0,33Hz  |
| 26.             |  | 2400Hz - 2900Hz bij 9Hz <b>** Standaardinformatiesignaal **</b>  |
| 27.             |  | 2400Hz - 2900Hz bij 3Hz  |
| 28.             |  | 500 - 1200Hz 0,5s / 0,5s UIT x 3 / 1,5s UIT ( AS1670 Evacuatie)  |
| 29.             |  | 800Hz - 970Hz bij 9Hz  |
| 30.             |  | 800Hz - 970Hz bij 3Hz  |
| 31.             |  | 800Hz, 0,25s AAN / 1s UIT  |
| 32.             |  | 500Hz - 1200Hz, 3,75s / 0.25s UIT (AS2220)                       |

Opmerking: De geluiden 1, 4, 5 en 7 zijn EN54-3 goedgekeurde geluiden.



# Hoe melders te verwijderen

Wanneer een melder uit het systeem moet worden verwijderd, volgt u onderstaande stappen:

Vanaf toegangsniveau 3 (zoals eerder weergegeven op pagina 14), drukt u op de  knop totdat het scherm toont:



```
Bekijk Syst. Status
In/Uitschakelinen
Onderhoud/Test
→APP. Opties ◇
```

Druk op de knop  en het scherm toont:

```
→Nieuw APP. Toev.
Verwijder APP.
Instell. Bewerken
APP. Groep Tekst ◇
```

Druk eenmaal op de knop . Het scherm toont:



```
Nieuw APP. Toev.
→Verwijder APP.
Instell. Bewerken
APP. Groep Tekst ◇
```

Druk op de knop  en het scherm toont:  
*Opmerking: druk op  om het type te wijzigen.*

```
→Brand APP.
Informatie APP.
Bereik Extenders
✓ Selecteer Type ◇
```

Druk op de knop  en het scherm toont:

```
Z00 A01
Sirene Detector
ID:001234
01/08 ◇
```

Druk op de knop  totdat de melder die moet worden verwijderd wordt weergegeven en druk op de  knop. Het scherm toont:

```
Z00 A02
Bel Punt
ID:001235
✓ Verwijder
```

Druk op de knop  om te bevestigen en het scherm toont:

```
Z00 A02
Bel Punt
ID:001235
Verwijder> ■■
```

*Gevolgd door* bevestiging van de verwijdering van de melder uit het systeem:

```
Melder Verwijderd

Groep 00 Adres 02
```

# Uitgangen instellen

De standaard sirenebediening is wereldwijd. Elk brandsignaal, in elke groep, zorgt ervoor dat alle brandsirenes van het systeem weerklinken.

Alternatieve functies, zoals per groep en tweetraps, plus signaalgevers en uitgangsvertragingen zijn ook beschikbaar via de SmartCell-configuratietool.

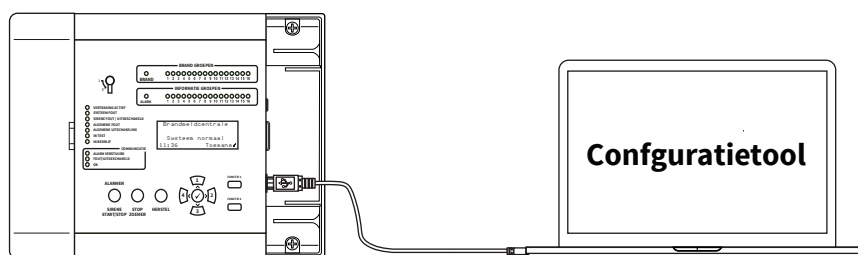

## SmartCell Services-configuratie

Als verbinding met SmartCell Services vereist is, moeten er ethernet- en / of 3G-verbindingen worden gemaakt zoals aangegeven in de paragraaf 'Bedrading paneel'. Met de vereiste verbindingen gemaakt en de netvoeding aanwezig is, moet de interne communicatiekaart worden ingeschakeld door de onderstaande stappen te volgen:

Vanaf toegangsniveau 3 (zoals eerder weergegeven op pagina 14), drukt u op de  knop totdat het scherm toont:

```
+Paneel informatie
Taal Selecteren
Fabrieks Toesans
Rapporten
```

Druk op de  knop en het scherm toont:

```
+Bewerk Gebruikers
Paneelopties
Systeemopties
Communicatie
```

Druk op de  knop totdat het scherm toont:

```
Bewerk Gebruikers
Paneelopties
Systeemopties
+Communicatie
```

Druk op de  knop en het scherm toont:

```
+USB Lezen/Schrijven  
Toesans Of Afstand  
◇
```

Druk op de  knop en het scherm toont:

```
USB Lezen/Schrijven  
+Toesans Of Afstand  
◇
```

Druk op de  knop en het scherm toont:

```
+Externe Toesans UIT  
◇  
>Doorsaan Wijzings◇
```

Druk op de  knop en het scherm toont:

```
Gebruik van toesans  
of afstand kan extra  
kosten veroorzaken  
<Annuleer Bevestig◇
```

Druk op de  knop en het scherm toont:

```
Voer Voor Toesans De  
Activeringscode In:  
  
Druk > Om Voltooien
```

Voer de pincode van de technicus in (standaard '333333') en druk vervolgens op de knop  om te bevestigen. Het scherm toont:

```
+Externe Toesans AAN  
◇  
>Doorsaan Wijzings◇
```

Druk op de  knop en het scherm toont:

```
+Interne Comm.  
Account Instell.  
◇
```

Druk op de  knop en het scherm toont:

```
+Status Bekijken  
Bewerk Opties  
◇
```

Druk op de  knop en het scherm toont:

```
Status Bekijken  
+Bewerk Opties  
◇
```

Druk op de  knop en het scherm toont:

```
→Module In Gebr. NEE  
  
Druk Op / Select. ↕
```

Druk op de  knop en het scherm toont:



```
Module In Gebr. ?  
→NEE  
JA  
Druk Op / Select. ↕
```

Druk op de  knop en het scherm toont:

```
Module In Gebr. ?  
NEE  
→JA  
Druk Op / Select. ↕
```

Druk op de  knop en het scherm toont:

```
Module In Gebr. JA  
ARC Insch. NEE  
→Diensten JA  
Druk Op / Select. ↕
```

Druk op de  knop om door de lijst te bladeren en druk op de  knop om opties die momenteel zijn ingesteld als Nee, te wijzigen in Ja. Toepasselijke opties worden hieronder getoond:

```
→Module In Gebr. JA  
ARC Insch. JA  
Diensten JA  
Remote Confis JA  
IP-Prt Gebr. JA  
GPRS Gebruikt JA  
Stat. JA↕
```

Opmerking: raadpleeg de programmeerhandleiding van het SmartCell-bedienpaneel (TSD155) voor meer informatie over de bovenstaande opties.

Eenmaal voltooid, Druk op de  knop en het scherm toont:

```
Status Bekijken  
→Bewerk Opties  
  
↕
```

Druk op de  knop en het scherm toont:

```
→Status Bekijken  
Bewerk Opties  
  
↕
```

Druk op de  knop en het scherm toont:

```
→Module In Gebr. JA
Module Status OK
ARC Insch. JA
Diensten JA◇
```

Druk op de  knop om door de lijst te bladeren om de status van de 'IP-status' en de 'GPRS-status' te controleren voordat u een account maakt.

```
→Module In Gebr. JA
Module Status OK
ARC Insch. JA
Diensten JA
Remote Confis JA
IP-Prt Gebr. JA
IP-Status OK
GPRS Gebruikt JA
GPRS-Status OK
GPRS Sig GOED
Stat. JA◇
```

Eenmaal voltooid, druk op de  knop en het scherm toont:

```
→Status Bekijken
Bewerk Opties
◇
```

Druk op de  knop en het scherm toont:

```
→Interne Comm.
Account Instell.
◇
```

Druk op de  knop en het scherm toont:

```
Interne Comm.
→Account Instell.
◇
```

Druk op de  knop en het scherm toont:

```
→Maak Een Acc. Aan
Instell. Bekijken
Instell. Bewerken
◇
```

Druk op de  knop totdat het scherm toont:

```
Maak Een Acc. Aan
Instell. Bekijken
→Instell. Bewerken
◇
```



# Meldersignaalniveaus

Vanaf toegangsniveau 3 (zoals eerder weergegeven op pagina 14), drukt u op de  knop totdat het scherm toont:

```
Bekijk Syst.Status
In/Uitschakelinen
→Onderhoud/Test
App. Opties ◊
```

Druk op de  knop en het scherm toont:

```
→Test Groepen
Groep Looptest
Apparaat Lijst Test
Sirene O/P-Test ◊
```

Druk op de  knop totdat het scherm toont:

```
→App. Signaal Lijst
App. Accu Lijst
Onderhoudsdatum
Serv. Code Bewerk.◊
```

Druk op de  knop en het scherm toont:

*Opmerking: druk op  om het type te wijzigen.*

```
→Brand App.
Informatie App.
◊
```

Druk op de  knop en het scherm toont:

```
→Goed Signaal 08
Laas Signaal 00
Geen Signaal 00
Meer>
```

Als u op de  knop drukt, krijgt u meer informatie over de gemarkeerde categorie:

```
Z01 A08 80dB
Rookdetector
Eerste Verdieping
GOED Signaal _...■■◊
```



Opmerking: Het is belangrijk dat alle melders GOEDE signaalniveaus hebben om de maximale kracht van draadloze signalen te garanderen.

Als een melder geen goed signaalniveau bereikt, raadpleegt u voor meer informatie het hoofdstuk 'Hoe verbeter ik het signaalniveau' in de 'SmartCell-programmeerhandleiding' (TSD155).

# Testmelders

Elke melder zou functioneel getest moeten zijn om een juiste werking te garanderen.

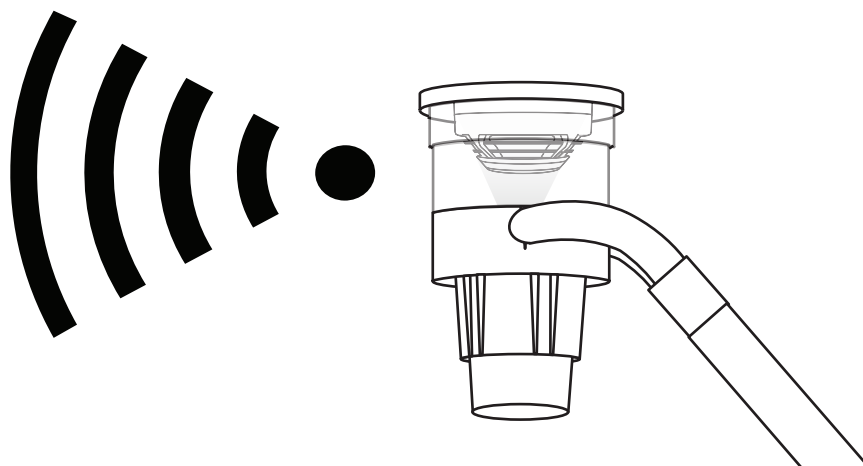

- Rookdetectoren moeten worden getest met behulp van een rookdetector-tester en in overeenstemming met de lokale gedragscodes.
- Warmtedetectoren moeten worden getest met behulp van een van een warmtedetector-tester en in overeenstemming met de lokale gedragscodes.
- Brandmelders moeten worden getest in overeenstemming met de lokale gedragscodes.
- De werking van de sirene moet ook worden getest in overeenstemming met de lokale gedragscodes.
- Ingangs- / Uitgangsmelders moeten ook worden getest in combinatie met bijbehorende apparatuur van derden en in overeenstemming met de lokale gedragscodes.

Opmerking: Indien nodig kan het systeem worden getest om storing op de locatie te voorkomen. Raadpleeg het gedeelte 'Veelgestelde vragen' op pagina 34 voor details.

Er zijn ook alternatieve testmodi beschikbaar, waaronder een looptestmodus die het plaatsen van detectoren in de snelle testmodus omvat, voor het testgemak.

*Raadpleeg de 'SmartCell programmeerhandleiding' (TSD155) voor details.*



# Gefeliciteerd

Uw SmartCell-systeem moet nu met succes geïnstalleerd zijn.



Opmerking: Als u problemen tegenkomt, raadpleeg dan de gedeelten 'Veelgestelde vragen' en 'Problemen oplossen' op de pagina's 34 en 35 voor meer informatie.

## Systeemonderhoud

Neem de plaatselijke gedragscodes in acht bij het onderhoud van uw SmartCell-brandmeldinstallatie.

De fabrikant beveelt een wekelijkse test aan om de correcte werking van het systeem te garanderen.

Raadpleeg de 'SmartCell-onderhoudsinstrucite' (MK298) voor meer informatie.

# Veelgestelde vragen

**V:** Hoe test ik de groepen?

**A:** *vanuit toegangsniveau 2 of 3 > 'Onderhoud / Test' > 'Test Groepen' > 'Test Alle Groepen' > selecteer de gewenste methode (met of zonder sirenes)*

Opmerking: Volledige details, waaronder verschillende testmethoden, worden beschreven in de 'SmartCell programmeergids' (TSD155).

**V:** Hoe sluit ik groepen buiten de test?

**A:** *vanuit toegangsniveau 2 of 3 > 'Onderhoud / Test' > 'Test Groepen' > 'Herstel Groepen'*

**V:** Hoe bekijk ik het logboek?

**A:** *vanuit toegangsniveau 2 of 3 > 'Bekijk Syst.Status' > 'Gebeurtenissen'*

**V:** Hoe schakel ik een melder uit?

**A:** *vanuit toegangsniveau 2 of 3 > 'In/Uitschakelingen' > 'Brand App.' > selecteert u de gewenste melder*

**V:** Waarom wordt mijn melder niet geactiveerd bij alarm?

**A:** Controleer eerst of de melder aan het systeem is toegevoegd. Bijvoorbeeld genereert de melder een sabotage-gebeurtenis wanneer hij van de montageplaat wordt verwijderd. Controleer de configuratie van de melder. Bijvoorbeeld, is de melder ingesteld als rook- of hittemelder? Probeer ten slotte het systeem in de looptestmodus te zetten. Hierdoor komen de melders in de snelle testmodus, voor eenvoudig testen.

*Vanuit toegangsniveau 3 > 'Onderhoud / Test' > 'Groep Looptest'*

**V:** Kan ik een individuele sirene testen?

**A:** Ja - vanuit toegangsniveau 3 > 'Onderhoud / Test' > 'Sirene O/P-test'

# Problemen oplossen

| <b>App.type</b>    | <b>Storing weergegeven</b>  | <b>Rectificatieproces</b>  |
|--------------------|-----------------------------|--|
| Alle               | Batterij Ontbreekt          | Controleer of de batterijen correct zijn geplaatst.  |
| Paneel             | Stroomuitval                | Controleer de netvoeding.  |
| Detector           | Storing Kop                 | Vervang melder.  |
| Detector           | Kop Vies                    | Controleer of de melder zich in een schone omgeving bevindt en vrij is van rook, stof en vuil. Vervang de melder of retourneer hem naar de fabrikant.  |
| Alle               | Gesaboteerd                 | Controleer of de melder correct is gemonteerd.   |
| Ingang/<br>Uitgang | Ingang<br>Open/Kortsluiting | Controleer of de 20 kΩ-eindelusweerstand op zijn plaats zit en of de aansluitingen goed vast zitten.   |
| Alle               | Geen Signaal<br>Storing     | Controleer de locatie van de melder om er zeker van te zijn dat er geen zichtbare oorzaak te zien is. Controleer de plaatsing van de batterij van de melder en de spanningen. Raadpleeg de SmartCell-programmagids 'Hoe het signaalniveau van melders te verbeteren' voor meer informatie. |
| Alle               | Accu Zwak                   | Vervang alle batterijen van de melder door nieuwe gespecificeerde batterijen - zie de bijbehorende installatiehandleiding en vervang deze binnen 30 dagen.   |
| Paneel             | Accu/Laadstoring            | Controleer de accuspanning en de accu-aansluiting.   |
| Brand app.         | Brand                       | Controleer of het resetbare element van de melder is gereset na het alarm. Wanneer het nog in alarmstatus is, wis de melder met behulp van de resetsleutel.  |
| Detector           | Brand                       | Zorg ervoor dat de omgeving van de locatie van de melder vrij is van rook, residuen en stof.   |

# SmartCell

[www.mysmartcell.co.uk](http://www.mysmartcell.co.uk)

**ASTEC** B.V.

Kerkweg 70  
6155 KN Puth (NL)  
Tel.: +31 (0)46 443 55 77  
Fax: +31 (0)46 443 04 82  
E-mail: [info@astec.nl](mailto:info@astec.nl)  
Internet: [www.astec.nl](http://www.astec.nl)

De informatie in deze document is correct op het moment van publicatie. EMS behoudt zich het recht voor om informatie over producten te wijzigen als onderdeel van de voortdurende ontwikkelingen ter verbetering van nieuwe technologie en betrouwbaarheid. EMS adviseert dat eventuele productdocumentnummers bij het hoofdkantoor worden gecontroleerd voordat een formele specificatie wordt geschreven.